

Клавиша отпирания в ручке двери/крышки багажного отсека, Выключатель освещения багажного отсека, Привод замка двери/крышки багажного отсека, Блок управления бортовой сети, Электродвигатель запирания лючка горловины топл. бака, Электродвигатель открывания двери/крышки багажного отсека, Плафон освещения багажного отсека E234. Клавиша отпирания в ручке двери/крышки багажного отсека
 F5. Выключатель освещения багажного отсека
 F256. Привод замка двери/крышки багажного отсека
 J519. Блок управления бортовой сети
 T2a. Разъём, 2-контактный
 T2x. Разъём, 2-контактный
 T4u. Разъём 4-контактный
 T52a. Разъём, 52-контактный
 T52b. Разъём, 52-контактный
 V155. Электродвигатель запирания лючка горловины топл. бака
 V254. Электродвигатель открывания двери/крышки багажного отсека
 W3. Плафон освещения багажного отсека
 86. Соединение с массой 1 в заднем жгуте проводов
 391. Соединение с массой 26 в гл. жгуте проводов
 662. Точка соединения с массой на левой задней боковине
 B128. Соединение (освещение багажного отсека) в жгуте проводов салона
 B722. Соединение 3 (центральный замок) в гл. жгуте проводов
 * - постепенное внедрение

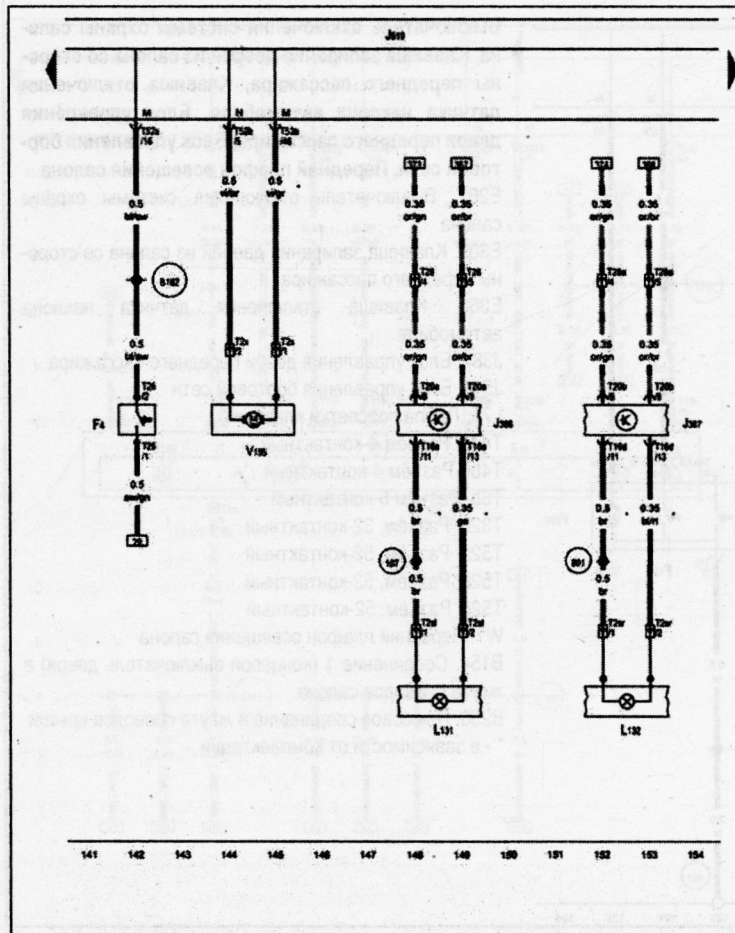

Датчик системы охраны салона, Датчик наклона автомобиля, Сирена сигнализации, Блок управления бортовой сети
 G273. Датчик системы охраны салона
 G384. Датчик наклона автомобиля
 H12. Сирена сигнализации
 H18. Звуковой сигнал противоугонной сигнализации
 J519. Блок управления бортовой сети
 J682. Реле эл. питания клеммы 50
 T2ah. Разъём, 2-контактный
 T3f. Разъём, 3-контактный
 T4j. Разъём 4-контактный
 T9c. Разъём, 9-контактный
 T52b. Разъём, 52-контактный
 T52c. Разъём, 52-контактный
 347. Соединение с массой в жгуте проводов крыши
 389. Соединение с массой 24 в гл. жгуте проводов
 A32. Плюсовое соединение (30) в жгуте проводов комбинации приборов и органов управления
 A57. Плюсовое соединение 3 (30) в жгуте проводов комбинации приборов и органов управления
 B321. Плюсовое соединение 7 (30a) в гл. жгуте проводов
 B549. Соединение 2 (шина LIN) в гл. жгуте проводов

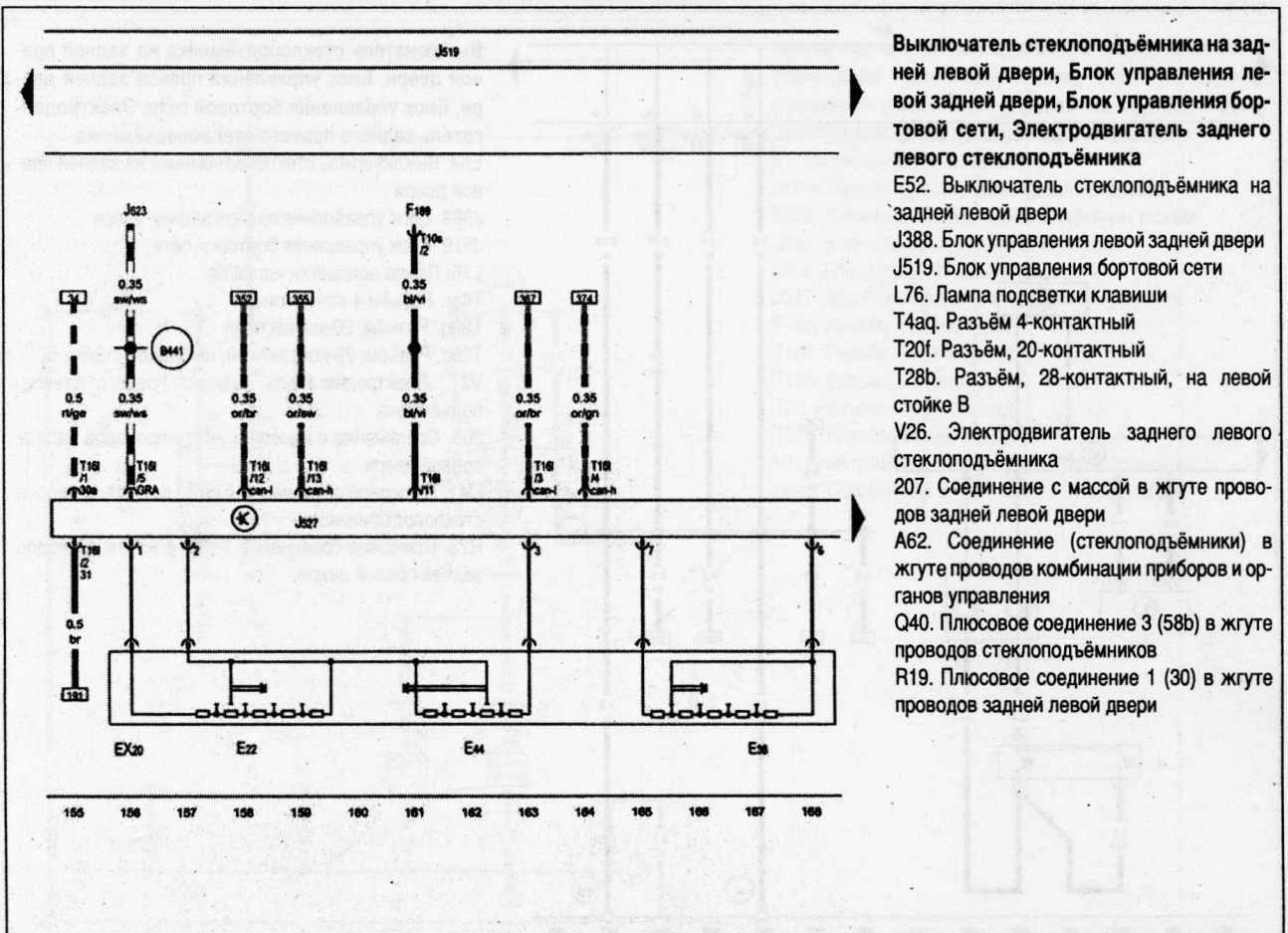

- Выключатель стеклоподъёмника на задней левой двери, Блок управления левой задней двери, Блок управления бортовой сети, Электродвигатель заднего левого стеклоподъёмника
- E52. Выключатель стеклоподъёмника на задней левой двери
- J388. Блок управления левой задней двери
- J519. Блок управления бортовой сети
- L76. Лампа подсветки клавиши
- T4aq. Разъём 4-контактный
- T20f. Разъём, 20-контактный
- T28b. Разъём, 28-контактный, на левой стойке В
- V26. Электродвигатель заднего левого стеклоподъёмника
- 207. Соединение с массой в жгуте проводов задней левой двери
- A62. Соединение (стеклоподъёмники) в жгуте проводов комбинации приборов и органов управления
- Q40. Плюсовое соединение 3 (58b) в жгуте проводов стеклоподъёмников
- R19. Плюсовое соединение 1 (30) в жгуте проводов задней левой двери

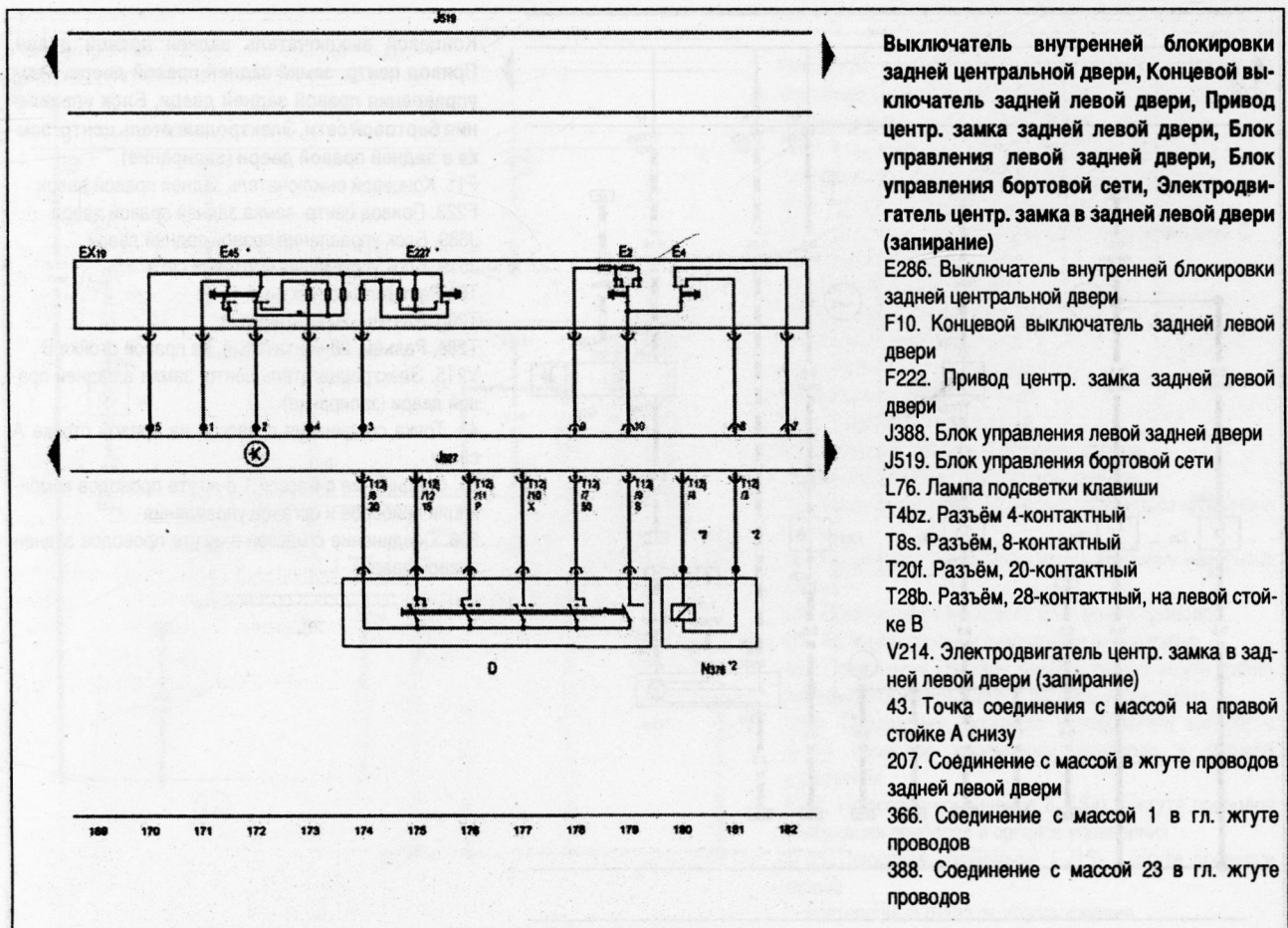

- Выключатель внутренней блокировки задней центральной двери, Концевой выключатель задней левой двери, Привод центр. замка задней левой двери, Блок управления левой задней двери, Блок управления бортовой сети, Электродвигатель центр. замка в задней левой двери (запирание)
- E286. Выключатель внутренней блокировки задней центральной двери
- F10. Концевой выключатель задней левой двери
- F222. Привод центр. замка задней левой двери
- J388. Блок управления левой задней двери
- J519. Блок управления бортовой сети
- L76. Лампа подсветки клавиши
- T4bz. Разъём 4-контактный
- T8s. Разъём, 8-контактный
- T20f. Разъём, 20-контактный
- T28b. Разъём, 28-контактный, на левой стойке В
- V214. Электродвигатель центр. замка в задней левой двери (запирание)
- 43. Точка соединения с массой на правой стойке А снизу
- 207. Соединение с массой в жгуте проводов задней левой двери
- 366. Соединение с массой 1 в гл. жгуте проводов
- 388. Соединение с массой 23 в гл. жгуте проводов

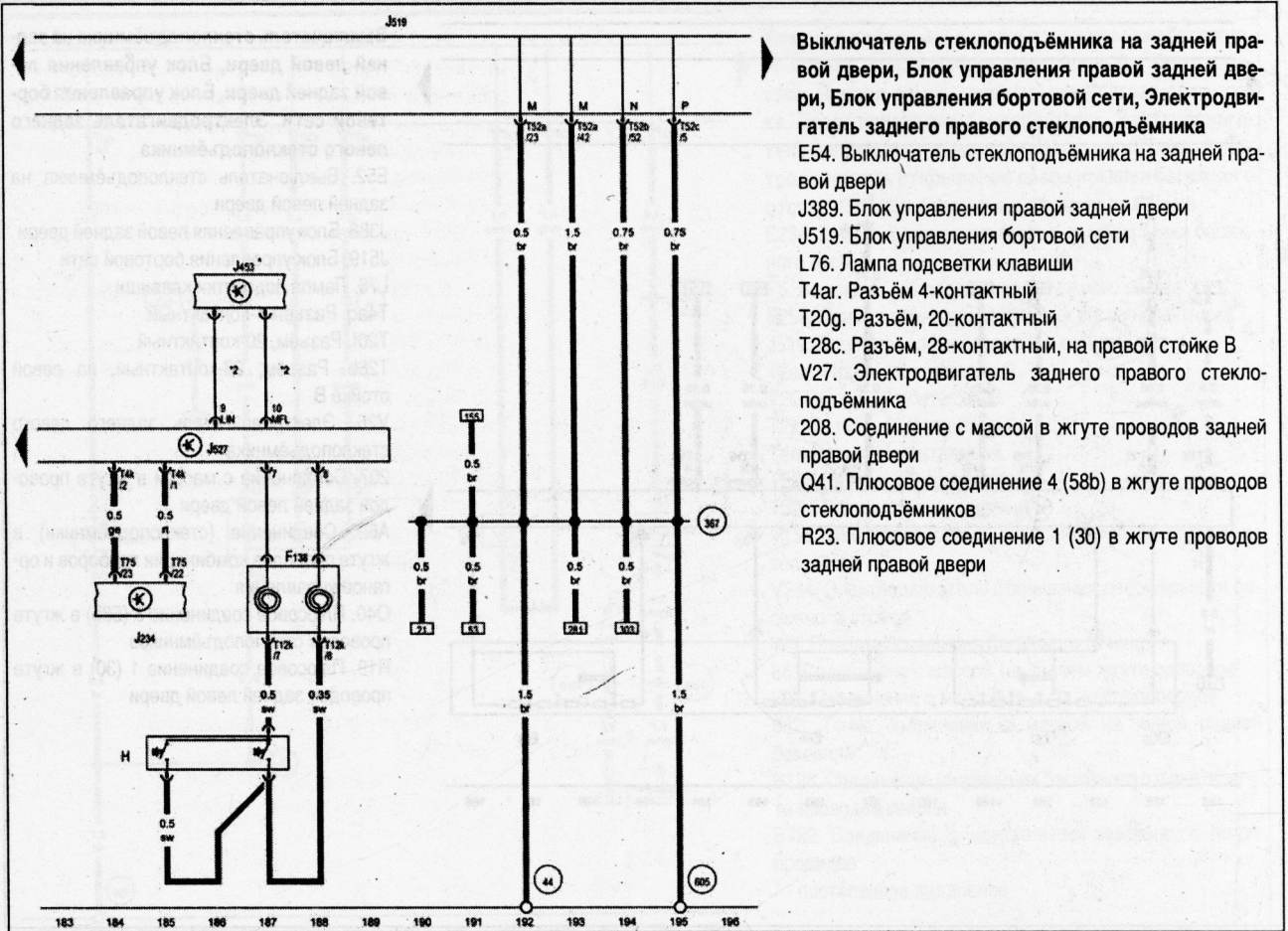

Выключатель стеклоподъёмника на задней правой двери, Блок управления правой задней двери, Блок управления бортовой сети, Электродвигатель заднего правого стеклоподъёмника E54. Выключатель стеклоподъёмника на задней правой двери
 J389. Блок управления правой задней двери
 J519. Блок управления бортовой сети
 L76. Лампа подсветки клавиши
 T4ar. Разъём 4-контактный
 T20g. Разъём, 20-контактный
 T28c. Разъём, 28-контактный, на правой стойке В
 V27. Электродвигатель заднего правого стеклоподъёмника
 208. Соединение с массой в жгуте проводов задней правой двери
 Q41. Плюсовое соединение 4 (58b) в жгуте проводов стеклоподъёмников
 R23. Плюсовое соединение 1 (30) в жгуте проводов задней правой двери

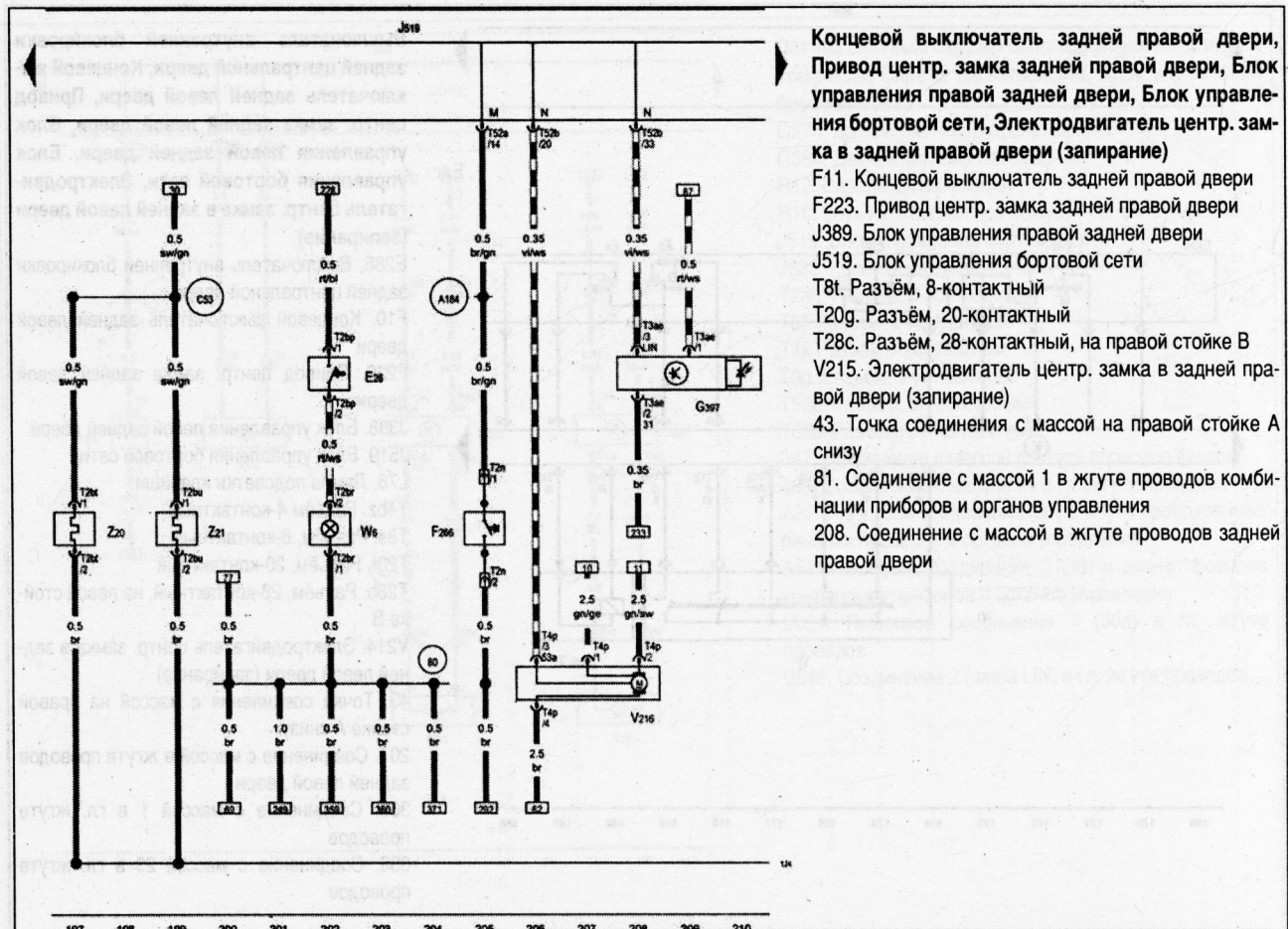

Концевой выключатель задней правой двери, Привод центр. замка задней правой двери, Блок управления правой задней двери, Блок управления бортовой сети, Электродвигатель центр. замка в задней правой двери (запирание)
 F11. Концевой выключатель задней правой двери
 F223. Привод центр. замка задней правой двери
 J389. Блок управления правой задней двери
 J519. Блок управления бортовой сети
 T8t. Разъём, 8-контактный
 T20g. Разъём, 20-контактный
 T28c. Разъём, 28-контактный, на правой стойке В
 V215. Электродвигатель центр. замка в задней правой двери (запирание)
 43. Точка соединения с массой на правой стойке А снизу
 81. Соединение с массой 1 в жгуте проводов комбинации приборов и органов управления
 208. Соединение с массой в жгуте проводов задней правой двери

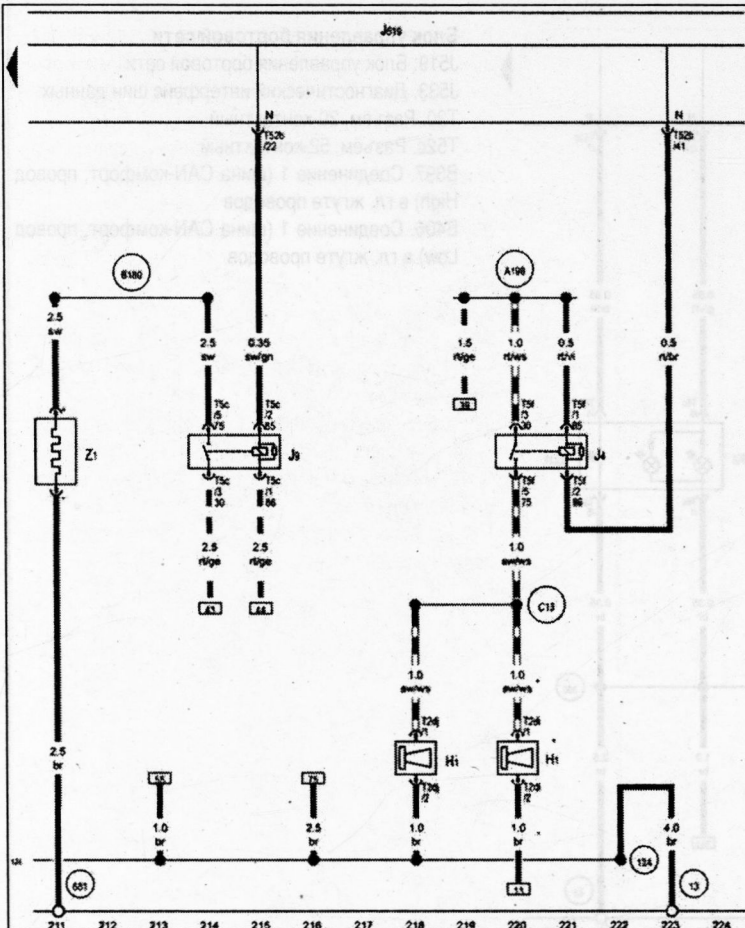

Регулятор положения сдвижного люка, Клавиша 1 управления подъемным люком, Блок управления сдвижного люка, Блок управления бортовой сети, Электродвигатель привода сдвижного люка
 E1. Переключатель освещения
 E139. Регулятор положения сдвижного люка
 E582. Клавиша 1 управления подъемным люком
 J245. Блок управления сдвижного люка
 J519. Блок управления бортовой сети
 J533. Диагностический интерфейс шин данных
 T4ad. Разъём 4-контактный
 T10e. Разъём, 10-контактный
 T10h. Разъём, 10-контактный
 T20. Разъём, 20-контактный
 T52b. Разъём, 52-контактный
 V1. Электродвигатель привода сдвижного люка
 B340. Соединение 1 (58d) в гл. жгуте проводов

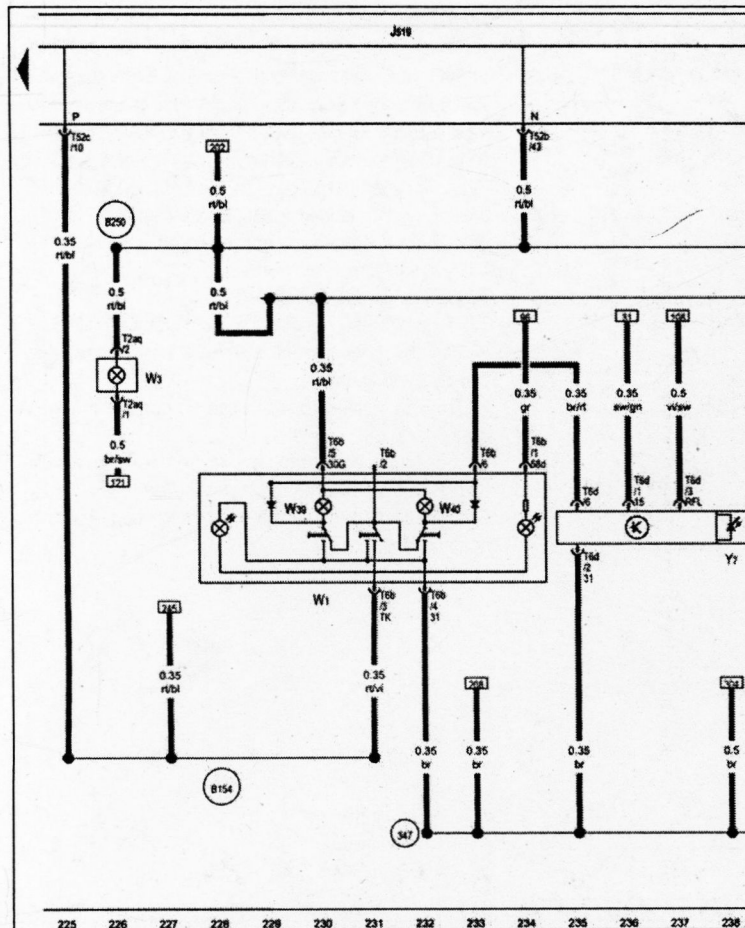

Концевой выключатель капота, Блок управления бортовой сети, Реле 2 эл. питания клеммы 15, Электрхромное внутреннее зеркало
 F266. Концевой выключатель капота
 J519. Блок управления бортовой сети
 J681. Реле 2 эл. питания клеммы 15
 SC13. Предохранитель 13 в блоке предохранителей C
 T2n. Разъём, 2-контактный
 T6b. Разъём 6-контактный
 T6d. Разъём 6-контактный
 T9f. Разъём, 9-контактный
 T52a. Разъём, 52-контактный
 T52b. Разъём, 52-контактный
 T52c. Разъём, 52-контактный
 W1. Передний плафон освещения салона
 Y7. Электрхромное внутреннее зеркало
 132. Соединение с массой 3 в жгуте проводов моторного отсека
 167. Соединение с массой 4 в жгуте проводов моторного отсека
 376. Соединение с массой 11 в гл. жгуте проводов
 655. Точка соединения с массой на левой фаре
 A87. Соединение (фонари заднего хода) в жгуте проводов комбинации приборов и органов управления
 A184. Соединение (концевой выключатель капота) в жгуте проводов комбинации приборов и органов управления
 A217. Плюсовое соединение 8 (15а) в жгуте проводов комбинации приборов и органов управления
 B163. Плюсовое соединение 1 (15) в жгуте проводов салона
 * - постепенный отказ от использования

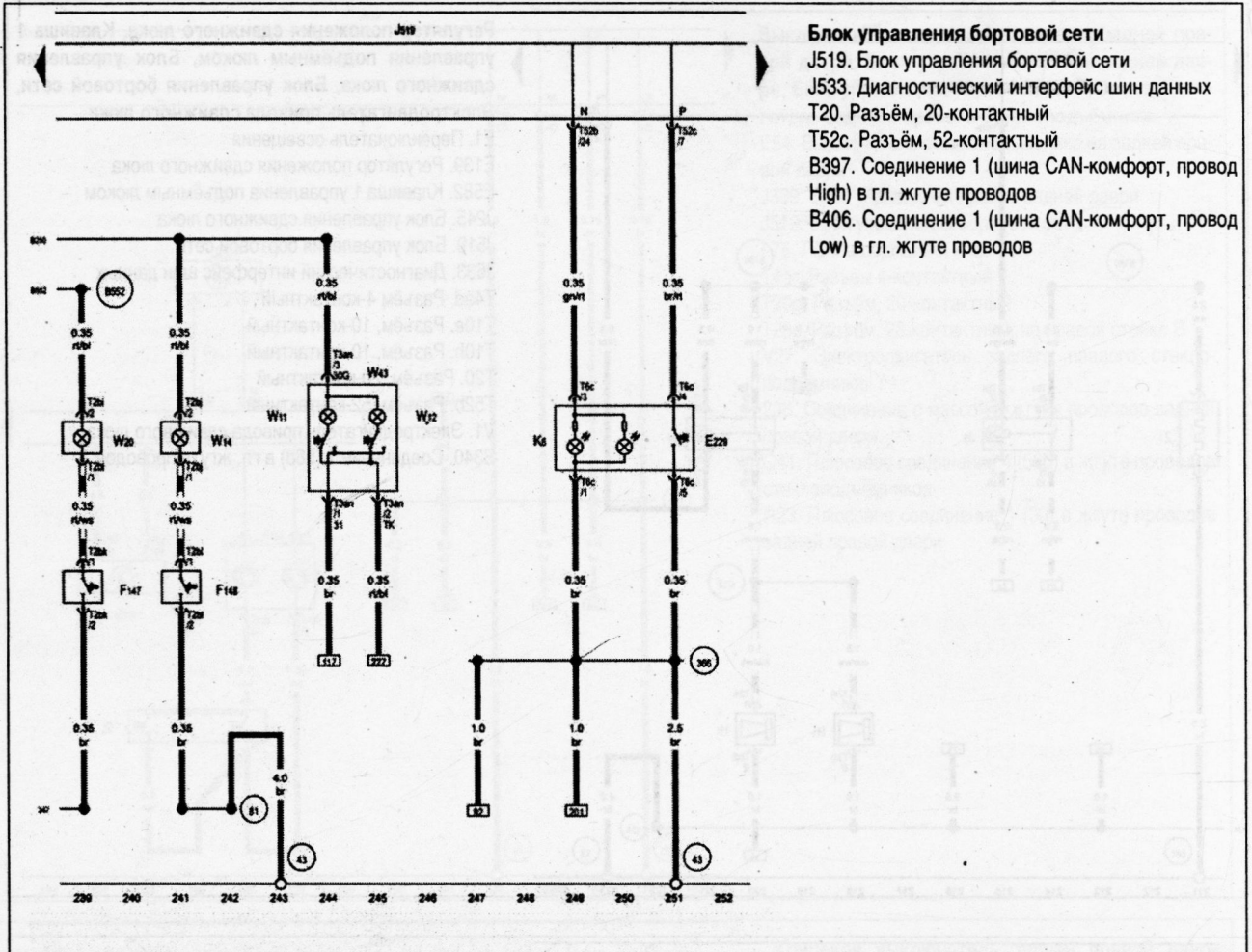
**Цвета проводов**

ws = белый
 sw = чёрный
 go = красный
 rt = красный
 br = коричневый
 gn = зелёный
 bl = синий
 gr = серый
 li = лиловый
 vi = лиловый
 ge = жёлтый
 or = оранжевый
 rs = розовый